

Color Television Téléviseur Couleur Televisión a Color

User Manual • Manuel de l'utilisateur • Manual del usuario

English • Anglais • Inglés

French • Français • Francés

Spanish • Espagnol • Español

1
page • page • Página

14
page • page • Página

27
page • page • Página

HTX25S31
HTX29S31S
HTX34S31

Table Of Contents

Before Operation

- Warning and cautions.....2
- Installation.....4
 - Antenna Connection.....4
 - The remote control.....4

MENU functions

- Video set up.....5
- Audio set up.....5
- Timer set up.....6
- Function set up.....6
- Channel set up.....7
- Calendar.....9
- V-CHIP set up.....9

Others

- Troubleshooting guide.....11
- Warranty 12
- Specifications 13

Warning: To read the risk of fire or electric shock, do not expose this appliance to rain or moisture.



CAUTION
RISK OF ELECTRIC SHOCK
DO NOT OPEN



CAUTION: TO REDUCE THE RISK OF ELECTRIC SHOCK, DO NOT REMOVE COVER (OR BACK). NO USER-SERVICEABLE PARTS INSIDE. REFER SERVICING TO QUALIFIED SERVICE PERSONNEL.



THIS SYMBOL INDICATES THAT HIGH VOLTAGE IS PRESENT INSIDE. IT IS DANGEROUS TO MARK ANY KIND OF CONTACT WITH ANY INSIDE PART OF THIS PRODUCT.



THIS SYMBOL INDICATES THAT THERE ARE IMPORTANT OPERATING AND MAINTENANCE INSTRUCTIONS IN THE LITERATURE ACCOMPANYING THE APPLIANCE.

This important note is located on the rear of the cabinet.
"Note to CATV system installer: This reminder is provided to call CATV system installer's attention to section 820-40 of the NEC which provided guidelines for proper grounding and, in particular, specifies that the cable ground shall be connected to the grounding system of the building, as close to the point of cable entry as practical."

- 12) Lighting precaution - For added protection for this TV receiver during a lighting storm or when it is left unattended for long period of time, unplug it from the wall outlet and disconnect the antenna or cable system. This will prevent damage to the TV due to lighting and power line surges.
- 13) Object and liquid entry - Never push objects of any kind into this TV through openings as they may touch dangerous voltage point or short out parts that could result in a fire or electric shock. Avoid spilling liquid of any kind on the TV.
- 14) Servicing - Do not attempt to service the TV by yourself, as opening or removing covers may expose you to dangerous voltage or other hazards. Refer all servicing to qualified service personnel.
- 15) Damage Requiring Service - Unplug this TV from the wall outlet and refer servicing to qualified service personnel under the following conditions:
 - a. When the power supply cord or plug is damaged or frayed.
 - b. If liquid has been spilled, or objects have been fallen into the TV.
 - c. If the TV has been exposed to rain or water.
 - d. If the TV does not operate normally by following the operation instructions. Adjust only those controls that are covered by the operation instructions, as improper adjustment of other control may result in damage and will often require extensive work by a qualified technician to restore the TV to its normal operation.
 - e. If the TV has been dropped or damaged in any way.
 - f. When the TV exhibits a distinct change in performance; this indicates a need for service.
- 16) Replacement parts - When replacement parts are required, be sure the service technician uses replacement parts specified by the manufacturer that have the same characteristic as the original part. Unauthorized substitutions may result in fire, electric shock, injury to persons or other hazards.
- 17) Safety check - Upon completion of any service of repairs to this TV, ask the service technician to perform routine safety checks to determine that the TV is in proper operation condition.
- 18) Heat - This TV product should be situated away from heat sources such as radiators, heat registers, stoves, or other products (including amplifiers) that produce heat.
- 19) Modifications - Any changes or modifications not expressly approved by the Federal Communications Commission.
- 20) Clean only with a dry cloth.
- 21) Do not block any ventilation openings. Install in accordance with the manufacturer's instructions.
- 22) Do not install near any heat sources such as radiators, heat registers, stoves, or other apparatus (including amplifiers) that produce heat.
- 23) Do not defeat the safety purposes of the polarized or grounding type plug. A polarized plug has two blades with one wider than the other. A grounding type plug has two blades and a third grounding prong. The wide blade or the third prong is provided for your safety. When the provided plug does not fit into your outlet, consult an electrician for replacement of the obsolete outlet.
- 24) Protect the power cord from being walked on or pinched particularly at plugs, convenience receptacles, and the point where they exit from the apparatus.
- 25) Only use the attachments/accessories specified by the manufacturer.
- 26) Refer all servicing to qualified service personnel. Servicing is required when the apparatus has been damaged in any way, such as power supply cord or plug is damaged, liquid has been spilled or objects have fallen into the apparatus, the apparatus has been exposed to rain or moisture, does not operate normally, or has been dropped.

**For Future Reference Please
SAVE THESE INSTRUCTIONS**

Thank you for using our **Haier** brand product. This easy-to-use manual will guide you in getting the best use of your TV. Remember to record the model and serial number. They are on a label in back of the TV.

_____ *Model number*

_____ *Serial number*

_____ *Date of purchase*

Staple your receipt to your manual. You will need it to obtain warranty service.

Remote Control Functions

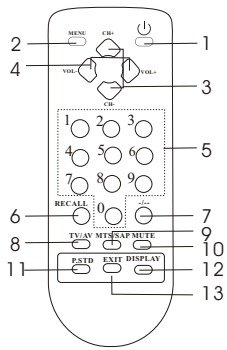

1. $\text{\textcircled{P}}$: Power on/off
2. MENU: Access/Exit Main M
3. CH+/-: Select next higher or lower channel
4. VOL+/-: Increase or decrease sound
5. CHANNEL NUMBER BUTTON: Direct channel tuning (TV channel 02-69, CATV channel 01-125.)
6. RECALL: Return to previous channel
7. -/--: Digital Selector
8. TV/AV: TV/AV selection
9. MTS/SAP MTS/SAP selection
10. MUTE: Press key to Activate/deactivate Mute Function
11. PSTD: Picture Preference Select Button
12. DISPLAY: Display receiving channel
- 13.EXIT Exit TV Menu

Front

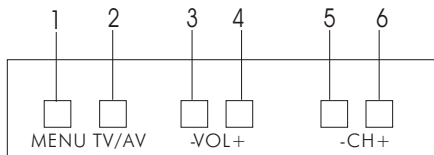
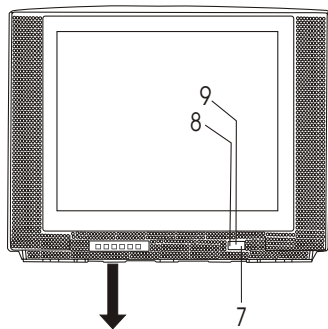

1. Menu: Access/Exit Main M (Menu)
2. TV/AV: TV/AV selection
3. VOL-: Decrease sound
4. VOL+: Increase sound
5. CH-: Select next lower channel
6. CH+: Select next higher channel
7. Power: Power on/off
8. Power Indicator
9. Sensor Windows

4

Side

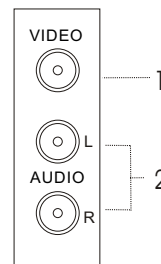

1. VIDEO: Video Input
2. AUDIO(L/R): Audio Input

Rear

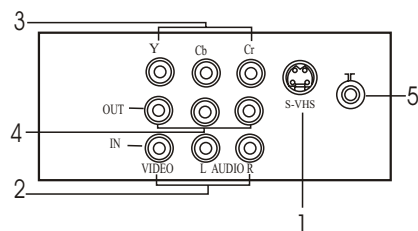

1. S-VIDEO Input
2. VIDEO/AUDIO Input
3. YUV-DVD component Input
4. VIDEO/AUDIO Output
5. Antenna Input

Information to user: This television receiver is equipped with close caption decoder and parental blocking technology as required by the FCC.

Menu Functions

Video Set Up:

Pressing MENU button once will bring the Video Set Up menu on the TV.

The following is shown on your TV screen:

Follow the procedure below to adjust the picture quality of your choice:

1. Press the CH(+) and CH(-) button to go up and down the menu.
2. Press the VOL(+) and VOL(-) button to increase and decrease the level to your preference for each item.

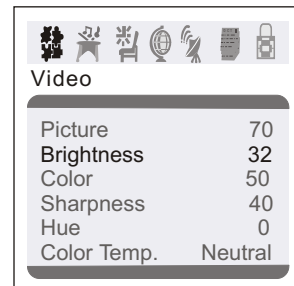

Adjustment of Picture Quality:

To adjust the picture quality from the factory preset read the following:

Picture: By increasing the level. It will adjust white areas of picture and by decreasing the level, it will adjust black areas of picture.

Brightness: By increasing the level, it will add more light to dark parts of the picture and by decreasing the level, it will add more dark to light parts of the picture.

Color: By increasing the level. It will adjust the low and the high level of the picture.

Sharpness: By increasing the level, it will show cleaner and clearer images and by decreasing the level, it will make picture smoother.

Hue: You can adjust the tint of the picture by going into picture set up menu. By decreasing the level, it will give red tint to skin color and by increasing the color it will give green tint to skin color.

Color Temp : By pressing the VOL(+/-) buttons to select the three setting A) Neutral, B) Warm, C) Cool.

Audio Set Up:

By pressing MENU button, and then pressing VOL(-/+) button it will bring you to Audio Set Up display. You will see the following menu on your TV screen:

Follow the procedure below to adjust the sound quality:

1. Press the CH(+) and CH(-) button to go up and down the menu.
2. Press the VOL(+) and VOL(-) button to increase and decrease the level to your preference for each item.



English

Timer Set Up:

By pressing MENU button ,and then pressing VOL(-/+) button it will bring you to Timer Set Up display. You will see the following menu on your TV screen:

Follow the procedure below to select one of the above options:

- 1.Press the CH(+) and CH(-) button to go up and down the menu.
- 2.Press VOL(+) button orVOL (-) button to select your preference.

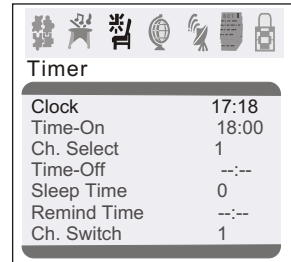

Clock: Press CH(+/-) buttons to scroll to Clock, then press VOL (-/+) buttons to set the hour after setting the hour press CH(+/-) buttons to go to minute mode and set by using VOL(+/-) buttons.

Time-On: Press CH(+/-) buttons to scroll to Clock, then press VOL (-/+) buttons to set the hour after setting the hour press CH(+/-) buttons to go to minute mode and set by using VOL(+/-) buttons.

Ch. Select: This exclusive feature switches you to your favorite channel at the appropriate set time. Press VOL(+) and VOL(-) buttons to select the channel.

Time-Off : Press CH(+/-) buttons to scroll to Clock, then press VOL (-/+) buttons to set the hour after setting the hour press CH(+/-) buttons to go to minute mode and et by using VOL(+/-) buttons.

Sleep Time: This feature allows you to turn off television in pre-selected minutes (180, 170,160, ,10 and 0).

Remind time: Press CH(+/-) buttons to scroll to Clock, then press VOL (-/+) buttons to set the hour after setting the hour press CH(+/-) buttons to go to minute mode and set by using VOL(+/-) buttons.

Ch. Switch: This feature lets you store your favorite channel. Once you store the channel number in this function, when the set time is up, it will switch over to the set channel. This feature is used with the Exchange feature. Press VOL(+) or VOL(-) button to select the channel.

Function Set Up:

By pressing the MENU button, and then pressing VOL-/+ button will bring you to Function Set Up menu. You will see the following menu on your screen:

Follow the procedure below to select one of the above options:

- 1.Press the CH(+) and CH(-) button to go up and down the menu.
- 2.Press the VOL(+) and VOL(-) button to increase and decrease the level to your preference for each item.



Language: Use VOL (+/-) to select the OSD in either English, French or Spanish.
 Background: Press the VOL (+/-) buttons to select between Background ON or Background OFF. When the Background ON function is chosen, a moving "NO SIGNAL" sign will be displayed if there is no input signal to the set.
 Black Stretch: Press VOL (+/-) buttons to turn the Black Stretch feature on or off. When the Black Stretch function is on the screen automatically increases the contrast range.
 VNR: Press VOL (+/-) buttons to turn the VNR function on or off. VNR is a term for Video Noise Reduction, a built-in device on the set that reduces video noise interference so the viewer is assured a clear picture.
 C.Caption: Press VOL (+/-) buttons to select the Closed Caption options. Closed Captioning helps the hearing impaired with the broadcast program, as well as helping children learn how to read. A built-in decoder displays the audio portion of a program as text on the screen when this option is selected.
 OFF: When OFF is displayed on TV means C.Caption is turned off.
 CC1: When CC1 displays on TV means C.Caption is turned on.
 CC2 to CC4: For other modes of video related broadcast information.
 T1: For program guide and other information displayed by broadcasters.
 (This blocks a large portion of the picture on your screen).
 T2 to T4: For other modes of information displayed by broadcasters.
 (This blocks a large portion of the picture on your screen).
 Note: Select CC1 for full translation of the primary language such as English in your area. Select CC2 for secondary language translation such as Spanish or any other language that may be broadcast in your area.
 Demo mode: This will display the main functions of the TV set.

Channel set up:

By pressing MENU button, and then pressing VOL-/ + button it will bring you to Channel Set Up. You will see the following display on TV screen.

- Follow the procedure below to select above options:
1. Press the CH(+) and CH(-) button to go up and down the menu.
 2. Press VOL(+) button or VOL(-) button to select your preference.

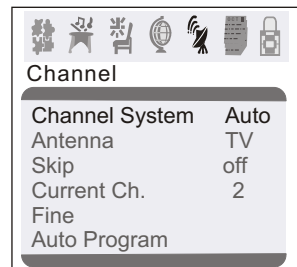

Channel System: Press the VOL(-/+) buttons to select the correct channel system.
 In general, you can set it as "AUTO" AUTO,NTSC and NTSC443 will display in turn

Antenna: Press VOL (+) button or VOL(-) button to select TV or CATV.

Channel Coverage by Antenna:

Antenna Type	Channel Range
VHF	2-13
UHF	14-69
CATV	1-125

English

Skip : Press VOL(+) button or VOL(-) button to add or delete the channel from the stored memory.

Current Ch. : Press VOL(+) button to go up and VOL (-) button to go down to set the channel position. The display will show the current playing channel.

Fine: If the picture and/or sound are poor, try using the FINE TUNE feature.

Do not use this feature unless reception is poor. Press VOL (+/-) to start the Fine Tune function.

Auto Program: Press VOL(+) button or VOL (-) button to auto program in channels.

This search automatically adds only the active channels in your area to the TV's memory. It deletes any channels on which there is no broadcast or a poor signal.

Note: The Auto Search function will scan the channels on the selected antenna input. If the TV is connected to cable, please select Cable under Antenna.

Calendar:

Your TV has been designed with a calendar. By pressing MENU button, and then pressing VOL-/ + button it will bring you to Calendar. You will see the following display on TV screen.

Follow the procedure below to adjust the Calendar:

1. Press the CH +/- buttons to select the year item, the month item or the date item.
2. Press the VOL-/ + buttons to change calendar setup (1901.1.1-2099.12.31).
3. Press EXIT button to exit the calendar mode.



V-CHIP SetUP:

Press the MENU Button on your remote control to go to Password menu, then input the password (0000). It will bring Parental Lock set up display on the screen. You will see the following menu on your screen:

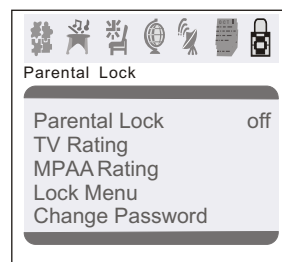

This function enables you to block certain TV channels in accordance to the V-CHIP requirement established by the FCC.

To set the V-CHIP function:

Select the TVRating option. You will see the TV Rating menu on your TV screen:

1. Press CH(+/-) button to go up and down the menu.
2. Press VOL(+/-) button to go into TV Rating and Movie Rating menus.
3. Press MENU button to set the Parent lock ON and Parent lock OFF.

When TV rating is selected, you will see the following rating table on your TV screen.

Rating	FV	D	L	S	V
TV-Y > U					
TV-Y7 U U					
TV-G U					
TV-PG U	U	U	U	U	U
TV-14 U	U	U	U	U	U
TV-MA U	U	U	U	U	U

Note: You can press CH(+/-) buttons to go up and down the menu, then press VOL(+) button to select "B" or "U".

When Movie rating is selected, you will see the following rating table on your TV screen.

MPAA Rating	
G	U
PG	U
PG-13	U
R	U
NC-17	U
X	U

Note: You can press CH(+/-) buttons to go up and down the menu, then press VOL(+) button to select "B" or "U".

- PARENT LOCK OFF means the lock function is turned off. If the PARENT LOCK is in "OFF" mode then V-CHIP function will not be active to accept the V-CHIP signal.

PARENT LOCK ON means the lock function is turned on. If the lock is in the "ON" mode then V-CHIP function is activated to accept the V-CHIP signal.

Password

The "Default Password" preset by the manufacturer is "0000". If you want to change the preset password to your own password, just choose any four digits that can be easily remembered and set. Once you set password for a particular channel, that channel will be blocked. This channel can only be accessed with the password.

LOCK Menu

AV LOCK: When it is set ON, you can not use the AV.

PROGRAM LOCK: When it is set ON, the current channel is locked, you can not see the program of this channel.

V-Chip Technology:

The "V-Chip Technology" allow you to use U.S. And Canada Movies and TV PROGRAMS Guide ratings to block certain types of TV programs and movies.

To understand clearly about TV programs rating codes, read the following list:

U.S. TV Program Ratings

NR: Not Rated-this means that programs are not rated or rating does not apply.

TV-Y:For all children-this type of rated programs are designed for a very young audience, including children from ages 2-6.

TV-Y7:Directed for older children - this type of rated programs may include comedic violence of mild physical, or may frighten children under the age of 7.

TV-G:General Audience-this type of rated programs contains little or no violence, no strong language, and little or no sexual dialogue and situations.

TV-PG:Parental Guidance Suggested-this type of rated programs may contain limited violence, some suggestive sexual dialogue and situations, and rare language.

TV-14:Parents strongly cautioned-this type of rated programs may contain sexual content, strong language and more intense violence.

TV-MA:Mature audience only-this type of rated programs may contain sexual violence, explicit sexual content and profane language.

FV: This type of rated programs contain Fantasy and cartoon violence.

Violence: This type of rated programs contain violence.

S: This type of rated programs contain sex.

L: This type of rated programs contain offensive language.

D: This type of rated programs contain dialogue with sexual content.

To understand clearly about movies rating codes, read the following list:

U.S. Movies Rating Chart

NR: This means movie is not rated yet. It is pending government rating approval.

G:General Audience-this type of movie rating means all ages admitted to see the movie.

PG-13:Parents Strongly Cautioned - this type of movie rating means some material may not be appropriate for children under 13.

R:Restricted- This type of movie rating means children under 17 of age requires to be with parent or guardian.

NC-17:This type of movie rating means no one 17 and under admitted.

X:This type of movie rating means adults only.

To understand clearly about Canadian programs rating codes, read the following list:

Canadian English Rating Chart

E:Exempt - this type of rated programs contain news, sports, documentaries, talk shows, music videos, and variety of other programs.

C:This type of rated programs are intended for children under age 8. There is no offensive language, nudity or sexual content.

C8+:This type of rated programs generally considered acceptable for children 8 years and over. There is no profanity, nudity or sexual content.

G: This type of rated programs generally suitable for all audiences.

PG: Parental Guidance Suggested -in this type of rated programs, some material may not be suitable for children.

14+:In this type of rated programs, some content may not be suitable for viewers under the age of 14. Parents are strongly cautioned not to have their children view 14+ rated programs by pre-teens and early teens.

18:Adults Only-this type of rated programs are only for adult viewers only.

Troubleshooting Guide

Sometimes checking seemingly apparent but often-overlooked possibilities can easily solve a performance problem. Before arranging for service, check these items. It could save your time and money by avoiding unnecessary service calls.

QUICK SERVICING CHECK LIST

POSSIBLE REMEDY	PROBLEM	REMOTE CONTROL DOESN'T WORK	BAR ON SCREEN	PICTURE IS DISTORTED	PICTURE ROLLS VERTICALLY	NO COLOR	WEAK PICTURE	LINE OR STREAKS IN PICTURE	GHOST PICTURE	PICTURE BLURRED	SOUND OR PICTURE IS POOR	NO PICTURE OR SOUND
TRY A NEW CHANNEL, IF OK, THEN POSSIBLE STATION TROUBLE		X	X	X	X	X	X	X	X	X	X	X
IS TV PLUGGED IN? POWER IN OUTLET?												X
IS TV'S BUTTON ON?												X
IS ANTENNA CONNECTED TO TERMINAL ON THE BACK OF THE SET?		X	X	X	X	X	X	X	X	X	X	X
IF OUTSIDE ANTENNA IS BEING USED, CHECK FOR BROKEN WIRE.		X	X	X	X	X	X	X	X	X	X	X
CHECK FOR LOCAL INTERFERENCE		X		X		X	X	X	X	X	X	X
ADJUST COLOR CONTROL					X							
ADJUST CONTRAST & BRIGHTNESS CONTROL						X				X		
CHECK BATTERIES IN REMOTE CONTROL	X											

Warranty Information

This Haier brand product (the "PRODUCT"), when shipped in its original container, will be free from defective workmanship and materials, and agrees that it will, at its option, either repair the defect or replace the defective product with a new or re-manufactured equivalent or no charge to the purchaser, for parts or labor for the periods set forth below:

This warranty does not apply to the appearance of the product or the exterior of the product, which has been damaged or defaced, altered or modified in design or construction. It does not apply to the additional excluded items set forth below:

The warranty commences on the date the item was purchased and the original purchase receipt must be presented to the authorized service center before warranty repairs are rendered.

The limited warranty described herein is in addition to whatever implied warranties may be granted to purchasers by law. **ALL IMPLIED WARRANTIES INCLUDING THE WARRANTIES OF MERCHANTABILITY AND FITNESS FOR USE ARE LIMITED TO THE PERIOD(S) FROM THE DATE OF PURCHASE SET FORTH BELOW.** Some states do not allow limitations on how long an implied warranty lasts, so the above limitation may not apply to you.

Neither the sales personnel of the seller nor any other person is authorized to make any warranties other than those described herein, or to extend the duration of any warranties beyond the time period described herein on behalf of Haier.

The warranties described herein shall be the sole and exclusive warranties granted by Haier and shall be the sole and exclusive remedy available to the purchaser. Correction of defects in the manner and for the period of time described herein, shall constitute complete fulfillment of all abilities and responsibility of Haier to the purchaser with respect to the product, and

shall constitute full satisfaction of all claims, whether based on contract, negligence, strict liability or otherwise. In no event shall Haier be liable, or in any way responsible for any damages or defects in the product which were caused by repairs or attempted repairs performed by anyone other than an authorized service center or dealer; nor shall Haier be liable, or in any way responsible for incidental or consequential economic or property damage. Some states do not allow the exclusion of incidental or consequential damages, so that above exclusion may not apply to you.

THIS WARRANTY GIVES YOU SPECIFIC LEGAL RIGHTS. YOU MAY ALSO HAVE OTHER RIGHTS WHICH VARY FROM STATE TO STATE.

Warranty period for this product: 90 days for labor, one year for parts, and 2 years for picture tube.

Additional items excluded from warranty coverage: non-rechargeable batteries.

Where to obtain service: For the location of the nearest Haier authorized service center or to obtain product literature, accessories, supplies or customer assistance, please call 1-877-337-3639.

What to do to obtain service: ship or carry in your product to an authorized service dealer or center. Be sure to have proof of purchase. If you ship the product, be sure it is packaged carefully.

SPECIFICATIONS HTX25S31/HTX29S31S/HTX34S31
GENERAL SPECIFICATIONS

Television system: NTSC-M TV Standard

Av system: AV IN (NTSC-M)

Closed caption

V-chip

Channel coverage

VHF: 2-13 UHF: 14-69 CATV: 1-125

Tuning system: 181-channel frequency synthesized

Tuning system

Channel access: Direct access keyboard,

Programmable scan and up/down

Antenna terminals: VHF/UHF/CATV 75 ohm unbalanced

(F-type)

ELECTRICAL SPECIFICATIONS

Sound output: 5W+5W

OTHER SPECIFICATIONS

Remote control: Digital encoded infrared

Light system

Power requirements: 110/220V, 50/60Hz

Picture tube: 25"/29"/34"

Dimensions (WxDxH): 688X480X526(mm) (HTX25S31)

780X525X580(mm) (HTX29S31S)

895X565X670(mm) (HTX34S31)

Unit Weight: 28 kg (HTX25S31)

41 kg (HTX29S31S)

55 kg (HTX34S31)

Included Accessories: Remote control unit with 2 AA batteries
Owner's manual

Table de matières

Attention 14
Contrôles de sécurité importants 17
Fonctions de la télécommande 17
Fonctions de menu
Réglage de Vidéo: 18
Réglage d'Audio: 18
Réglage de temps: 19
Réglage de Fonction: 19
Réglage de chaîne: 20
Calendrier: 20
Configuration V-CHIP: 21
Dépannage 24
Garantie 25
Spécifications 26
Précaution : Afin de réduire le risque d'incendie ou d'électrocution, ne pas exposer l'appareil à la pluie ou à l'humidité.



ATTENTION : AFIN DE REDUIRE LE RISQUE D'ELECTROCUTION, NE PAS ENLEVER LE COUVERCLE (OU LE DOS). AUCUNE PIECE DEPANNABLE A L'INTERIEUR, CONTACTER LE PERSONNEL DE SERVICE QUALIFIE POUR REPARATIONS.



CE SYMBOLE INDIQUE QU'UNE HAUTE TENSION EXISTE A L'INTERIEUR. IL EST DANGEREUX DE TOUCHER LES COMPOSANTS A L'INTERIEUR DE CE PRODUIT.



CE SYMBOLE INDIQUE DES INSTRUCTIONS IMPORTANTES D'UTILISATION ET DE MAINTENANCE DANS LA DOCUMENTATION ACCOMPAGNANT L'APPAREIL.

Cette importante notice est située à l'arrière du cabinet.

"Notice à l'installateur de système CATV" : Ce rappel est fourni pour attirer l'attention de l'installateur de système CATV sur la section 820-40 de NEC qui offre des directives sur la connexion au système de mise à la terre de l'immeuble, aussi près que possible du point d'entrée du câble.

CONTROLE DE SECURITE IMPORTANTS

Lire toutes les instructions avant d'utiliser l'appareil. Lors de l'utilisation de cet appareil, prendre toutes les précautions de sécurité élémentaires, y compris celles qui suivent :

- 1) Gardez ces instructions – les instructions de sécurité et d'utilisation doivent être gardées pour référence future.
- 2) Toutes les mises en garde sur l'appareil et dans les instructions d'utilisation doivent être suivies.
- 3) Nettoyage – Débranchez le téléviseur de la prise secteur avant de le nettoyer. Ne pas utiliser de produits de nettoyage liquides ou aérosol. Utilisez uniquement un chiffon humide pour nettoyer.

Exceptions : Certains produits sont conçus pour un service ininterrompu, par exemple, les convertisseurs de câble TV, débrancher ces accessoires peut causer la perte de codes d'autorisation. En tels cas, veuillez débrancher ces appareils en suivant les instructions fournies par le fabricant.

- 4) Raccordements – Ne pas utiliser de raccordements qui ne soient pas recommandés par le fabricant du téléviseur car ils peuvent être dangereux.

5) Eau et humidité – Ne pas placer ce téléviseur à côté d'eau, par exemple, près d'une baignoire, d'une baignoire, d'un évier, d'une buanderie, dans une cave humide, ou près d'une piscine, etc.

6) Accessoires – Ne pas placer ce téléviseur sur un cabinet, un stand, un trépied, une console, ou une table bancals. Le téléviseur pourrait tomber, causant de sérieuses blessures à quelqu'un et de sérieux dommages à l'appareil. Utilisez uniquement un chariot, un stand, un trépied, une console, ou une table recommandés par le fabricant, ou vendus avec le téléviseur. Tout châssis support pour cet appareil doit être conforme aux instructions du fabricant et doit utiliser des accessoires recommandés par le fabricant. L'ensemble appareil – chariot doit être bougé avec soin. Des arrêts brusques, une force excessive, et des surfaces inégales peuvent renverser l'ensemble appareil – chariot.

7) Ventilation- Des fentes et des ouvertures dans le cabinet et à l'arrière ou au dessous sont installées pour la ventilation et pour éviter toute surchauffe. Ces ouvertures ne doivent pas être bloquées dans une bibliothèque ou une crémaillère encastrée à moins qu'une ventilation adéquate ne soit fournie ou alors que les instructions du fabricant soient suivies.

8) ALIMENTATION – Ce téléviseur doit être alimenté uniquement avec le type d'alimentation indiqué sur la plaque électrique. Si vous n'êtes pas sûr du type d'alimentation de votre habitation, consultez votre revendeur ou votre compagnie électrique. Pour les téléviseurs devant être opérés sur piles ou autre source, veuillez vous référer aux instructions d'utilisation.

9) Mise à terre et polarisation- Ce téléviseur est équipé d'une fiche secteur alternatif polarisée (une fiche ayant une lame plus large que l'autre). Cette fiche ne s'adaptera à la prise secteur que d'une seule façon. C'est une sécurité. Si vous ne pouvez pas insérer la fiche complètement dans la prise, essayez de retourner la fiche. Si la fiche ne peut toujours pas s'insérer, contactez votre électricien pour remplacer votre prise. N'ignorez pas la sécurité de la fiche polarisée.

10) Protection du cordon secteur- Les cordons secteur doivent être placés de telle façon qu'ils ne puissent être piétinés ou pincés par des objets placés dessus ou contre eux, notamment pour les cordons et les fiches, les prises de courants, et le point de sortie de l'appareil.

11) Mise à terre de l'antenne extérieure- Si une antenne extérieure ou un système de câble est mis à la terre pour protéger contre des surcharges électriques et les décharges électrostatiques, l'article 810 du Code national électrique, ANSI/NFPA No.70, fournit des informations sur la mise à la terre du mât et de la structure de support, la mise à la terre du fil d'entrée de l'unité de décharge de l'antenne, la taille des conducteurs de terre, l'emplacement de l'unité de décharge de l'antenne, le raccordement aux électrodes de terre, et les exigences pur l'électrode de terre. (Fig. A)

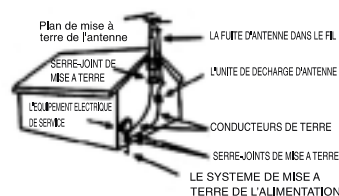

Fig. A

12) Précaution contre la foudre- pour mieux protéger ce téléviseur durant un orage ou en cas d'absence prolongée, débranchez la fiche d'alimentation de la prise secteur et débranchez l'antenne ou le système câble. Cela empêchera les dommages au téléviseur dus à la foudre et aux surcharges électriques.

13) Insertion d'objets et de liquides- ne jamais pousser d'objets quelconques à l'intérieur de ce téléviseur car ils pourraient entrer en contact avec des points de haute tension ou pourraient court-circuiter des composants, causant un incendie ou une électrocution. Evitez de renverser toute sorte de liquide sur le téléviseur.

- 14) Réparation- N'essayez pas de réparer le téléviseur vous-même, car ouvrir ou enlever les couvercles peut vous exposer à des tensions dangereuses et autres périls. Adressez toute réparation au personnel de service qualifié.
- 15) dommages nécessitant réparation- débranchez ce téléviseur de la prise secteur et adressez-vous au personnel de service qualifié dans les conditions suivantes :
- Quand le cordon ou la fiche secteur est endommagé ou effiloché.
 - Si du liquide a été renversé ou si des objets sont tombés dans le téléviseur.
 - Si le téléviseur a été exposé à la pluie ou à l'eau.
 - Si le téléviseur ne marche pas normalement en suivant les instructions d'utilisation. Réglez seulement les commandes contenues dans les instructions d'utilisation, car un mauvais réglage des autres commandes peut causer des dommages et nécessiterait souvent beaucoup de temps à un technicien qualifié pour rétablir le téléviseur dans ces conditions normales.
 - Si le téléviseur est tombé ou a été endommagé de quelque sorte que ce soit.
 - Quand le téléviseur démontre un changement notable de performance, cela indique le besoin de réparation.
- 16) Pièces de rechange- Quand des pièces de rechange sont nécessaires, assurez-vous que le technicien de service utilise des pièces de rechange spécifiées par le fabricant ayant les mêmes caractéristiques que les pièces d'origine. Des substitutions non autorisées peuvent causer un incendie, une électrocution, peuvent blesser des gens et autres périls.
- 17) Vérification de sécurité- Après toute réparation de ce téléviseur, demandez au technicien de service de faire une vérification routine de sécurité pour déterminer si le téléviseur est en bonne condition d'utilisation.
- 18) Chaleur- Ce téléviseur doit être éloigné des sources de chaleur comme les radiateurs, les bouches de soufflages, les fours, ou autres produits (y compris amplificateurs) qui dégagent de la chaleur.
- 19) Modifications- Tout changement ou modification fait sans l'approbation explicite par la Commission Fédérale de Communication sur ce produit pourrait priver l'utilisateur du droit d'utilisation de cet appareil.
- 20) Ne faites le nettoyage qu'avec des chiffons secs.
- 21) Ne bloquez aucun trou de ventilation. Faites l'installation suivant le mode d'emploi offert par le fournisseur.
- 22) N'installez pas l'appareil près de sources de chaleur telles que le chauffage, le four ou autres équipements (y compris le haut-parleur).
- 23) En raison de la sécurité, il est recommandé d'utiliser les prises polarisées ou prises de mise à la terre. La prise polarisée a deux lames, dont l'une est plus large que l'autre. La prise de mise à la terre est munie de deux lames et d'une 3^e lame de mise à la terre. Cette 3^e lame de mise à la terre et la lame plus large de la prise polarisée sont conçues pour votre sécurité. Si ces prises ne sont pas adaptées à la prise femelle chez vous, demandez à un électricien de changer la prise femelle.
- 24) Protégez les câbles, en particulier les prises mâles et femelles et les points de sortie des câbles sur la machine de la pression et des coups de pied .
- 25) N'utilisez que des accessoires indiqués par le fabricant.
- 26) Tous les services doivent être fournis par du personnel qualifié. Les services sont nécessaires en cas des dégâts suivants : les câbles ou prises abîmés, la fuite de fluide ou des objets tombés à l'intérieur de la machine, problèmes de démarrage à cause de la pluie ou de l'humidité, la chute de la machine.

Future Référence, Veuillez
GARDER CES INSTRUCTIONS

Merci d'avoir choisi ce produit Haier. Ce manuel, qui est facile à utiliser, permettra de faire le meilleur usage possible du téléviseur. Ne pas oublier de noter les numéros de modèle

Numéro de modèle

Numéro de série

Date d'achat

Fonctions de la télécommande

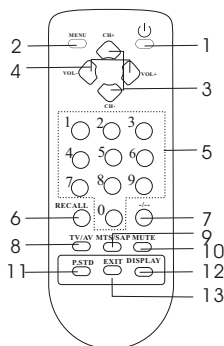

1. () : Mise en marche/Arrêt
2. Accès /Sortie du M (Menu) principal
3. CH+/- : Choisit la chaîne supérieure ou inférieure
4. VOL+/- : Augmente ou diminue le volume sonore
5. Touche Numéro de chaîne : Réglage directe de la chaîne (chaîne TV 02-69, chaîne câble 01-125).
6. RECALL : Retour à la chaîne précédente
7. 0/-- Unités/dizaines/centaines
8. TV/AV : Sélecteur TV/AV
9. MTS/SAP: Sélecteur MTS/SAP
10. MUTE : Appuyez sur la touche pour activer/désactiver a fonction silence
11. P.STD : Bouton de sélection de l'Image préférée
12. DISPLAY : Affiche la chaîne reçue
13. EXIT : Désactivation Affichage à l'écran

Avant

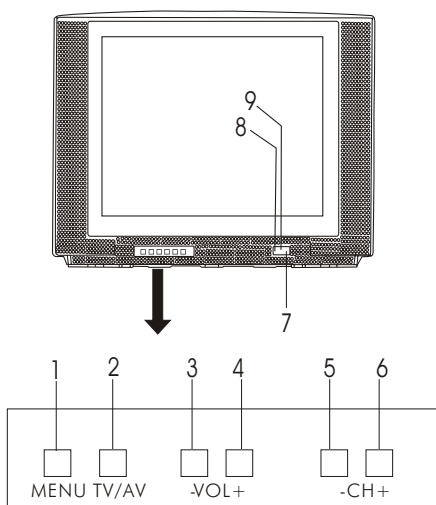

1. MENU: Accès/Sortie de M (MENU) principal
2. TV/AV: TV/AV
3. VOL- : diminue le volume sonore
4. VOL+ : Augmente le volume sonore
5. CH- : Choisit la chaîne suivante inférieure
6. CH+ : Choisit la chaîne suivante supérieure
7. POWER : Mise en marche/Arrêt
8. Indicateur d'alimentation
9. Fenêtre d'information des senseurs

AV latérales

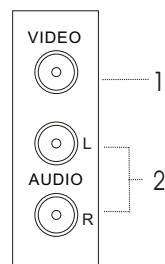

1. VIDEO: Entrée vidéo
2. AUDIO(L/R): Entrée audio

Panneau arrière

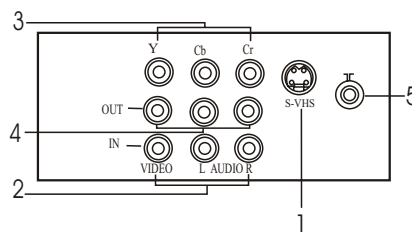

1. Entrée S-VIDEO
2. Entrées audio/vidéo
3. Entrées composante DVD
4. Sorties audio/vidéo
5. Entrée pour antenne

Information pour les utilisateur: le capteur de cette télévision est équipé de décodeur rigoureux et bloc de technologie originale comme demandés par FCC.

Fonctions de menu

Réglage de Vidéo:

Pressez une fois ce bouton MENU, le menu Picture Set Up s'affiche sur la télé.

On voit ci-dessous à l'écran de votre télé:

Suivez le processus ci-dessous pour ajuster la qualité d'image de votre choix:

1. Pressez les boutons CH (+) et CH (-) pour parcourir le menu.
2. Pressez les boutons VOL (+) et VOL (-) pour augmenter et réduire le niveau de votre préférence pour chaque catégorie.

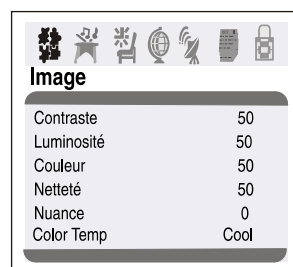

Ajustement de qualité de l'image:

Pour ajuster la qualité d'image de la pré-réglage de l'usine, lisez ci-dessous:

Image: Augmentez le niveau pour régler les endroits blancs de l'image, et réduisez le niveau pour régler les endroits noirs de l'image.

Luminosité: Augmentez le niveau pour ajouter de la lumière aux endroits sombres de l'image, et réduisez le niveau pour ajouter du sombre aux endroits claires de l'image.

Couleur: Augmentez le niveau pour ajuster le niveau haut et bas de l'image.

Netteté: Augmentez le niveau afin d'obtenir une image de plus en plus nette ou réduisez le niveau pour rendre l'image plus floue.

Color Temp: Pressez les boutons VOL (+/-) pour sélectionner les trois réglages A) Neutre, B) doux, C) Cool.

Hue (Teinte): Vous pouvez ajuster la peau de l'image en entrant dans le menu de réglage de l'image. Réduisez le niveau pour donner une teinte rouge à la peau des personnes et augmentez le niveau pour donner une teinte verte à la peau des personnes.

Réglage d'Audio:

Pressez le bouton MENU, et puis pressez les boutons VOL (-/+) pour une affichage de Audio Set Up. Vous verrez le menu ci-dessous à l'écran:

Suivez le processus ci-dessous pour ajuster la qualité du son:

1. Pressez les boutons CH (+) et CH (-) pour parcourir le menu.
2. Pressez le bouton VOL (+) ou VOL (-) pour augmenter et réduire le niveau de votre préférence pour chaque catégorie.

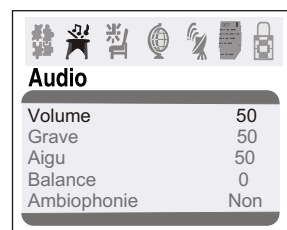

Réglage de temps:

Pressez le bouton MENU, et puis pressez les boutons VOL(+/-) pour vous donner Timer Set Up. Vous verrez le menu suivant à l'écran de votre télé.

Suivez le processus ci-dessous pour sélectionner une des options ci-dessus:

1. Pressez les boutons CH (+) et CH (-) pour parcourir le menu.
2. Pressez le bouton VOL (+) ou VOL (-) pour sélectionner votre préférence.

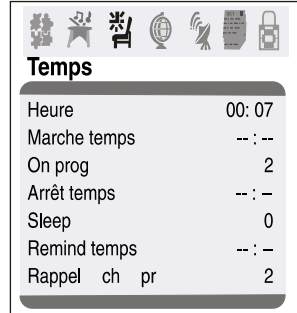

Heure: Pressez les boutons CH (+/-) pour régler l'horloge (Clock), puis pressez les boutons VOL (-/+) pour régler l'heure, après ce réglage, pressez les boutons CH (+/-) pour le mode et le réglage des minutes par les boutons VOL (+/-).

Marche temps: Pressez les boutons CH (+/-) pour régler l'horloge (Clock), puis pressez les boutons VOL (-/+) pour régler l'heure, après ce réglage, pressez les boutons CH (+/-) pour le mode et le réglage des minutes par les boutons VOL (+/-).

On prog: Cette fonction exclusive change pour vous en chaîne préférée à l'heure appropriée de votre réglage. Pressez les boutons VOL (+) et VOL (-) pour sélectionner les chaînes.

Arrêt temps: Pressez les boutons CH (+/-) pour régler l'horloge, puis pressez les boutons VOL (-/+) pour régler l'heure, après ce réglage, pressez les boutons CH (+/-) pour le mode et le réglage des minutes par les boutons VOL (+/-).

Sleep: cette fonction vous permet d'éteindre la télé aux minutes pré-sélectionnées (180, 170,160,..., 10 and 0).

Remind temps: Pressez les boutons CH (+/-) pour régler l'horloge (Clock), puis pressez les boutons VOL (-/+) pour régler l'heure, après ce réglage, pressez les boutons CH (+/-) pour le mode et le réglage des minutes par les boutons VOL (+/-).

Rappel ch pr: Cette fonction vous permet de conserver votre chaîne préférée. Une fois vous conservez le numéro de chaîne, et quand l'heure pré-réglée arrive, elle change en chaîne pré-réglée.

Réglage de Fonction:

Pressez le bouton MENU, et puis pressez les boutons VOL(+/-) pour vous donner le menu Funtion. Réglage Vous verrez le menu suivant à l'écran de votre télé.

Suivez le processus ci-dessous pour sélectionner une des options ci-dessus:

1. Pressez les boutons CH (+) et CH (-) pour parcourir le menu.
2. Pressez le bouton VOL (+) ou VOL (-) pour augmenter et réduire le niveau de votre préférence pour chaque catégorie.

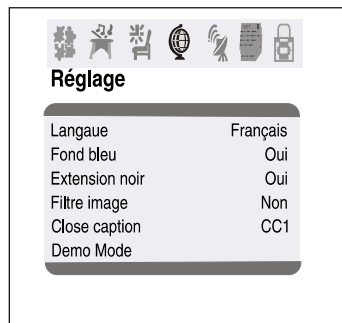

Langue: Utilisez VOL (+/-) pour sélectionner OSD entre Français, Anglais, Espagnol.

Fond bleu: Pressez les boutons VOL (+/-) pour sélectionner Background OUI ou Background NON. Si la fonction Background OUI est choisie, le signal mobile "NON SIGNAL" s'affichera s'il y a pas de signal d'entrée pré-réglé.

Extension noir: Pressez les boutons VOL (+/-) pour faire la fonction Black oui ou non.

Quand on entre dans l'écran de la fonction Extension noir, cette fonction augmente automatiquement le degré de contraste.

VNR: Pressez les boutons VOL (+/-) pour faire la fonction VNR oui ou non. VNR est un terme pour Video Noise Reduction. Une configuration built-in peut réduire l'interférence des bruits de vidéo pour assurer une image nette.

Close caption: Pressez les boutons VOL (+/-) pour sélectionner les options Closed Caption. Closed Captioning permet aux malentendants et aux enfants de lire les dialogues en cours. Le décodeur affiche la partie audio d'un programme comme texte à l'écran quand cette option est sélectionnée.

OFF: L'indication OFF à l'écran signifie que l'option C.Caption n'est pas sélectionnée.

CC1: L'indication CC1 à l'écran signifie que l'option C.Caption a été sélectionnée

CC2 à CC4: Pour les autres modes d'information de radiodiffusion relative.

T1: Pour le guide des programmes et les autres informations affichées par les radiodiffusions.

(Cette option occupe une grande partie de l'image à votre écran).

T2 à T4 : Pour les autres modes d'information affichées par les radiodiffusions

(Cette option occupe une grande partie de l'image à votre écran).

Remarque: Sélectionnez CC1 pour la traduction complète de langue principale comme l'Anglais dans votre région. Sélectionnez CC2 pour la traduction de langue secondaire comme l'Espagnol ou autres langues qui sont diffusées dans votre région.

Demo mode: Il affiche les fonctions principales de la télé.

Réglage de chaîne:

Pressez le bouton MENU, et puis pressez les boutons VOL-/+, il vous apporte Channel Set Up.

Vous verrez l'affichage-suivante à l'écran

Suivez le processus ci dessous pour sélectionner des options ci-dessus:

1. pressez les boutons CH (+) et CH (-) pour parcourir le menu.
2. pressez le bouton VOL (+) ou VOL (-) pour sélectionner votre préférence.



Channel System (Système de chaîne): Pressez les boutons VOL (+/-) pour sélectionner le système correct de chaîne. Généralement, vous pouvez le régler comme "AUTO" (AUTO, NTSC et NTSC443 s'afficheront par ordre.)

Antenne: Pressez le bouton VOL (+) ou VOL (-) pour sélectionner TV ou CATV.

Chaînes couvertes par antenne:

Types d'Antenne	Rang de Chaîne
VHF	2-13
UHF	14-69
CATV	1-125

Saut: Pressez le bouton VOL (+) ou VOL (-) pour ajouter ou effacer des chaînes de la mémoire bloquée.

Programme: Pressez le bouton VOL (+) pour augmenter et le bouton VOL (-) pour réduire la position de chaîne. Cette affichage donnera la chaîne à present.

Accord fin: Si l'image et/ou le son sont maux, esseyez d'utiliser la fonction FINE TUNE.

N'utilisez pas cette fonction à moins que la réception soit pauvre. Pressez VOL (+/-) pour commencer la fonction Fine Tune.

Recherche auto: Pressez le bouton VOL (+) ou VOL (-) pour les programmes automatiques des chaînes.

Cette recherche automatique aide uniquement des chaînes actives dans votre région en mémoire de la télé. Elle efface des chaînes sur lesquelles il y a pas de signal.

Remarque: Cette fonction Auto Search rechechera des chaînes entrées de l'antenne sélectionnée.

Si la télé est connectée du câble, sélectionnez le câble d'antenne.

Calendrier: Votre télé a déjà été désignée avec un calendrier. Pressez le bouton MENU , et puis pressez les boutons VOL-/+ , il vous apporte un calendrier. Vous verrez l'affichage suivante à l'écran de télé.

Suivez le processus ci-dessous pour ajuster le calendrier:

1. Pressez les boutons CH+/- pour sélectionner la catégorie d'an, de mois,ou de jour.
2. Pressez les boutons VOL-/+ pour régler le calendrier (1901.1-2099.12).
3. Pressez le bouton EXIT pour sortir du mode de calendrier.



Configuration V-CHIP:

Pressez le bouton MENU par la télécommande et le contrôlez jusqu'à le menu Password, puis insérez les mots de pass (0000). Il vous apporte le menu Parental Lock à l'écran. Vous verrez le menu suivant sur votre écran:

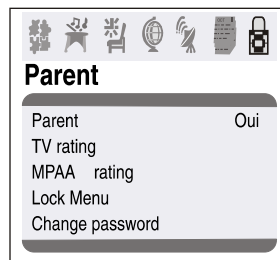

Cette fonction vous permet de bloquer certaines chaînes de télévision au dispositif de censure V-CHIP conformément à la réglementation de la FCC.

Pour régler la fonction V-CHIP:

Sélectionnez l'option TV Rating. Vous verrez le menu TV Rating à votre écran de télé:

1. Pressez les boutons CH (+/-) pour passer d'une chaîne à l'autre.
2. Pressez les boutons VOL (+/-) pour entrer dans les menus TV Rating et Movie.
3. Pressez le bouton MENU pour bloquer (Parent lock ON) et ne pas bloquer (Parent lock OFF).
Lorsque vous sélectionnez TV rating, les indications suivantes s'afficheront à l'écran.

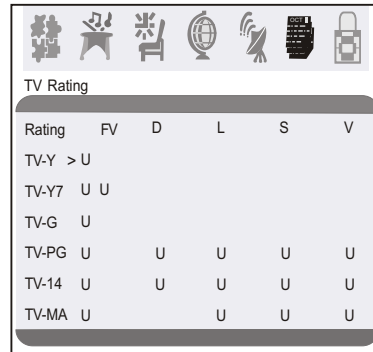

Rating	FV	D	L	S	V
TV-Y > U					
TV-Y7	U	U			
TV-G	U				
TV-PG	U	U	U	U	U
TV-14	U	U	U	U	U
TV-MA	U	U	U	U	U

Lorsque vous sélectionnez Movie rating, les indications suivantes s'afficheront à l'écran.

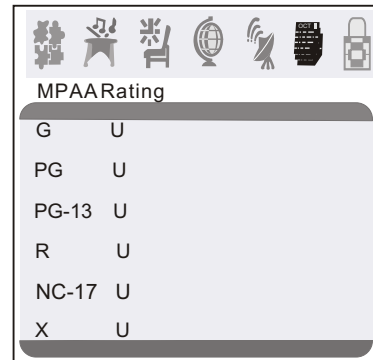

MPAARating	U
G	U
PG	U
PG-13	U
R	U
NC-17	U
X	U

- PARENTAL LOCK NON indique que la fonction de blocage n'est pas sélectionnée. Si PARENTAL LOCK est en mode "NON", la fonction V-CHIP n'accepte pas le signal V-CHIP.
- PARENTAL LOCK OUI indique que la fonction de blocage a été sélectionnée. Si PARENTAL LOCK est en mode "OUI", la fonction V-CHIP accepte le signal V-CHIP.

Mot de passe

Le mot de passe par défaut ("Default Password") programmé par le fabricant est "0000". Si vous désirez modifier le mot de passe et le remplacer par un mot de passe de votre choix, choisissez quatre chiffres faciles à mémoriser et programmez-le. Après avoir programmé le mot de passe de cette chaîne, cette dernière peut être bloquée. Vous pourrez ainsi être la seule personne à accéder cette chaîne.

Menu LOCK

AV LOCK: Quand il est activé OUI, vous ne pouvez pas utiliser AV.

PROGRAM LOCK: Quand il est activé et la chaîne à présent est bloquée, vous ne voyez pas le programme de cette chaîne.

Technologie V-Chip:

La "V-Chip Technology" vous permet d'utiliser des guides U.S. et Canada Movies et TV PROGRAMS afin de bloquer certains types de programmes et de films diffusés.

Pour mieux comprendre les codes de classification des chaînes de TV, veuillez lire la liste suivante.

Classification des programmes de TV américaines

NR : Pas encore classifié—cela veut dire que ces programmes ne sont pas encore classifiés ou la classification n'est pas applicable.

TV-Y: Pour tous les enfants – les programmes de cette catégorie sont destinés à des enfants très jeunes, y compris les enfants de 2 à 6 ans.

TV-Y7: Pour les enfants plus grands - les programmes de cette catégorie peuvent comprendre les contenus un peu violents susceptibles d'effrayer les enfants de moins de 7 ans.

TV-G: Télé spectateurs ordinaires - les programmes de cette catégorie comprennent un peu ou pas du tout de violence, sans vocabulaire vulgaire, un peu ou pas du tout de conversation ou scène sexuelle.

TV-PG: Conseillés sous le contrôle des parents - les programmes de cette catégorie contiennent certain degré de violence, des dialogues ou scènes sexuels et le langage non habituel.

TV-14: Alerte aux parents - les programmes de cette catégorie peuvent contenir des contenus sexuels, le vocabulaire vulgaire et un certain nombre de scènes violentes.

TV-MA: Seulement pour les adultes - les programmes de cette catégorie peuvent contenir les scènes violentes ou sexuelles explicites et de nombreux gros mots.

FV : Les programmes de cette catégorie contiennent la fantaisie et violence cartoon.

Violence : Les programmes de cette catégorie contiennent la violence.

S : Les programmes de cette catégorie contiennent les scènes sexuelles.

L : Les programmes de cette catégorie contiennent le langage offensif.

D : Les programmes de cette catégorie contiennent des dialogues sexuels.

Pour mieux comprendre les codes de classification des films, veuillez lire la liste suivante.

Classification des films américains

NR : Pas encore classifié. Sa classification est en instance.

G : Télé spectateur général – les films de cette catégorie sont adaptés aux spectateurs de tous âges.

PG-13 : Alerte aux parents - les films de cette catégorie contiennent des contenus qui ne sont pas appropriés aux enfants de moins de 13 ans.

R : Restreint- Les enfants de moins de 17 ans ne peuvent regarder les films de cette catégorie qu'en présence de leur parents ou de leur surveillances.

NC-17 : Les enfants de moins de 17 ans ne peuvent pas regarder les films de cette catégorie.

X : Il n'y a que les adultes qui peuvent regarder les films de cette catégorie.

Pour mieux comprendre les codes de classification des chaînes de TV canadiennes, veuillez lire la liste suivante.

Classification des programmes anglais canadiens

E: Exempt – Ce type de programme contient des informations, du sport, des documentaires, des débats, des clips, vidéo de musique et divers types de programmes.

C: Ce type de programme est destiné aux enfants de moins de 8 ans. Ces programmes ne contiennent pas de mots injurieux, de nudité et aucun contenu à connotation sexuelle.

C8+: Ce type de programme est généralement considéré comme acceptable pour les enfants de 8 ans et plus. Ce type de programme ne contient pas de mots injurieux ou blasphématoires, de nudité et aucun contenu à connotation sexuelle.

G: Ce type de programme peut être vu par toutes les tranches d'âges.

PG: Surveillance parentale recommandée-ce type de programme risque de présenter des scènes non-recommandées pour les enfants.

14+: Ce type de programme risque de présenter des scènes non-recommandées pour les enfants de moins de 14 ans. Il est vivement recommandé aux parents de ne pas laisser des enfants ou jeunes adolescents regarder des programmes de cette nature.

18: Réservé aux adultes: Ce type de programme est uniquement destiné aux adultes.

Guide de dépannage

Parfois la vérification de certains aspects évidents mais souvent ignorés peut résoudre facilement un problème de performance. Avant d'appeler le service de réparation, vérifiez ces points. Cela pourra vous économiser du temps et de l'argent en évitant des réparations inutiles.

LISTE DE CONTROLE RAPIDE POUR SERVICE D'ENTRETIEN

REMEDE POSSIBLE	PROBLEME	LA TELECOMMANDE NE MARCHE PAS	BARRE A L'ECRAN	L'IMAGE EST DEFORMEE	L'IMAGE BOUGE VERTICALEMENT	PAS DE COULEUR	IMAGE FEINTE	RAYURES SUR L'IMAGE	IMAGE FANTOME	LE SON OU L'IMAGE EST MAUVAIS	PAS D'IMAGE OU DE SON
ESSAYER UNE NOUVELLE CHAINE, SI OK, ALORS EVENTUEL PROBLEME DE STATION		X	X	X	X	X	X	X	X	X	X
EST-CE QUE LE TELEVISEUR EST BRANCHE Y-A-IL DU COURANT A LA PRISE SECTEUR											X
EST-CE QUE LE BOUTON POWER DU TELEVISEUR EST ALLUME											X
EST-CE QUE L'ANTENNE EST RACCORDEE AU TERMINAL A L'ARRIERE DU POSTE		X	X	X	X	X	X	X	X	X	X
SI UNE ANTENNE EXTERIEURE EST UTILISEE, VERIFIEZ QUE LE FIL N'EST PAS CASSE.		X	X	X	X	X	X	X	X	X	X
CHERCHEZ S'IL EXISTE UNE INTERFERENCE LOCALE		X		X		X	X	X	X	X	X
AJUSTEZ LE CONTROLE DES COULEURS					X						
AJUSTEZ LE CONTROLE DE CONTRASTE & BRILLANCE						X			X		
VERIFIEZ QUE LA TELECOMMANDE A DES PILES	X										

INFORMATION SUR LA GARANTIE

Ce produit de la marque Haier, quand expédié dans son emballage original, ne contiendra aucun défaut de fabrication et aucun matériel défectueux, et Haier accepte à son choix, de réparer le défaut ou de remplacer le produit défectueux par son équivalent refabriqués sans coût pour l'acheteur, pour les pièces et la main-d'œuvre pour les périodes énoncées ci-dessous :

Cette garantie ne s'applique pas à l'apparence du produit ou à l'extérieur du produit, qui a été endommagé ou défiguré, altéré ou modifié dans sa conception ou lors de sa fabrication. Elle ne s'applique pas aux points supplémentaires exclus énoncés ci-dessous :

Cette garantie prend effet le jour de l'achat de l'article et le reçu original doit être présenté au centre de réparation agréé pour obtenir tout service sous garantie.

Cette garantie limitée décrite ici est en supplément des autres garanties implicites octroyées aux acheteurs par la loi. TOUTES LES GARANTIES IMPLICITES, Y COMPRIS LES GARANTIES DE COMMERCIALISABILITE ET D'APTITUDE A L'USAGE SONT LIMITEES A(AUX) PERIODE(S) DE LA DATE D'ACHAT ENONCEE CI-DESSOUS. Certains Etats ne permettent pas les restrictions sur la durée des garanties implicites, par conséquent la restriction ci-dessus ne s'applique peut-être pas à vous.

Ni le personnel de vente du vendeur ni aucune autre personne est autorisée à octroyer des garanties autres que celles décrites ci-dessus, ou de prolonger la durée d'aucune garantie au-delà de la période décrite ci-dessus au nom de Haier.

Les garanties décrites ci-dessus sont les seules et exclusives garanties octroyées par Haier et sont le seul et exclusif recours disponible pour l'acheteur. La réparation des défauts de la manière et pour la période décrites ci-dessus, représente l'accomplissement complet de toutes les capacités et responsabilité de Haier envers l'acheteur regardant le produit, et constitue l'exécution complète de toutes les réclamations, qu'elles soient basées sur le contrat, la négligence, ou autre. En aucun cas Haier n'est responsable pour les dommages ou les défauts du produit causés par des

réparateurs ou tentatives de réparation faites par quiconque autre qu'un centre de réparation agréé ou un revendeur ; Certains Etats ne permettent pas l'exclusion des dommages incidents ou secondaires, par conséquent, l'exclusion ci-dessus ne s'applique peut-être pas à vous.

CETTE GARANTIE VOUS DONNE DES DROITS LEGAUX SPECIFIQUES. VOUS AVEZ PEUT-ETRE D'AUTRES DROITS QUI VARIENT D'ETAT A ETAT ;

Période de garantie de ce produit : 90 jours pour main-d'œuvre, un an pour pièces, et 2 ans pour tube image.

Articles supplémentaires exclus de la couverture de garantie : piles non rechargeables

Où faire réparer le produit : Pour trouver le centre de réparation agréé le plus proche ou pour obtenir des brochures, des accessoires, ou pour l'assistance client, veuillez appeler le 1-877-337-3639.

Que faire pour obtenir une réparation. Expédiez ou apportez votre produit chez un réparateur agréé. Assurez-vous que vous avez une preuve d'achat. Si vous envoyez ce produit, assurez-vous qu'il soit soigneusement emballé.

SPECIFICATION HTX25S31/HTX29S31S/HTX34S31
SPECIFICATIONS GENERALES

Système de télévision : Standard TV NTSC-M

Système AV : ENTREE AV (NTSC-M)

Désactiver le sous-titrage

V-chip

Couverture des canaux

VHF: 2-13 UHF: 14-69 CATV: 1-125

Système d'accord de fréquence : fréquence synthétisée pour 181 canaux

Accès canal : Clavier pour accès direct

Balayage croissant et décroissant programmable

Terminaux antenne : VHF/UHF/CATV 75 ohm
asymétrique type F

SPECIFICATIONS ELECTRIQUES

Puissance sonore: **5W+5W**

AUTRES SPECIFICATIONS

Télécommande : Système à lumière
infrarouge à codage
numérique

Alimentation: **110/220V, 50/60Hz**

Tube image: **25"/29"/34"**

Dimension (HxLxP) : **688X480X526(mm) (HTX25S31)**
780X525X580(mm) (HTX29S31S)
895X565X670(mm) (HTX34S31)

Poids : **28 kg(HTX25S31)**
41kg (HTX29S31S)
55kg(HTX34S31)

Accessoires : Unité de télécommande avec 2 piles AA

Manuel d'utilisateur

Índice

Importantes Instrucciones de Seguridad	27
Instalación	
Conexión de la antena.....	30
Preparación del mando a distancia	30
Botones de función y conexiones externas	30
Panel frontal del televisor.....	30
Panel trasero del televisor.....	30
Operaciones básicas	
Funciones de menú.....	31
Ajuste de audio:	31
Ajuste de hora:	32
Reglaje de Funciones:	32
Ajuste de Canal:	33
Calendario:	34
Ajuste de V-CHIP:	34
Otros	
Guía de la solución de averías.....	37
Información de garantía	38
Especificaciones.....	39

Advertencia: Para reducir el riesgo de incendio o descarga eléctrica, no exponga este aparato a la lluvia o humedad.



PRECAUCION
RIESGO DE DESCARGA ELECTRICA
NO LA ABRA



PRECAUCION: PARA REDUCIR EL RIESGO DE DESCARGA ELECTRICA NO quite la tapa(o la parte posterior). NO SE INCLUYEN PARTES QUE PUEDAN SER USADAS POR USUARIOS. CONSULTE UN PERSONAL DE SERVICIO CALIFICADO.



ESTE SIMBOLO INDICA QUE EXISTE ALTO VOLTAJE EN EL INTERIOR. ES PELIGROSO ENTRAR EN CONTACTO CON CUALQUIER PARTE DEL INTERIOR DE ESTE PRODUCTOS.



ESTE SIMBOLO INDICA QUE HAY INSTRUCCIONES DE OPERACION Y MANTENIMIENTO IMPORTANTES EN LA LITERATURA QUE SE INCLUYE CON EL APARATO.

Esta importante nota está localizada en la parte posterior del gabinete.

"Nota para el instalador del sistema de Televisión por Cable: Este recordatorio se provee para llamar la atención a la sección 820-40 del NEC(Código Eléctrico Nacional) la cual proveyó instrucciones para la instalación correcta y, en particular, especifica que el cable a tierra debe ser conectado al sistema de conexión a tierra del edificio, lo más cercano a la entrada del cable como sea posible. "

MEDIDAS IMPORTANTES DE SEGURIDAD

Lea todas las instrucciones antes de utilizar este aparato. Cuando utilice esta aparato, siempre ejerza las precauciones de seguridad básicas, incluyendo las siguientes:

1) Guarde estas instrucciones – las instrucciones de seguridad y operación deben ser guardadas para referencia futura.

2) Debe seguir todas las advertencias en el aparato y las instrucciones de operación.

3) Limpieza – Desconecte la televisión del tomacorriente antes de limpiarla. No use limpiadores líquidos o en aerosol. Use solo un trapo húmedo para limpiarla.

Excepciones: Algunos productos están diseñados para un servicio ininterrumpido, por ejemplo, el decodificador para televisión por cable, el desconector este tipo de accesorios puede resultar en la pérdida de código de autorización. En estos casos, por favor siga las instrucciones para la desconexión de tales aparatos provistos por el fabricante de los accesorios.

4) Aditamentos – no use aditamentos no recomendados por el fabricante de la televisión ya que podría ser peligroso.

5) Agua y humedad – no coloque esta televisión cerca de agua, por ejemplo, cerca de una tina de baño, lavamanos, fregadero, o lavadero, en un sótano mojado, o cerca de una alberca o similares.

6) Accesorios – no coloque esta televisión sobre un mueble inestable con ruedas, base, tripié soporte o mesa inestable, la televisión se puede caer, causando serios daños a alguien, y serios daños al aparato. Use solo un mueble con ruedas, base, tripié, soporte o mesa recomendada por el fabricante de la televisión. Cualquier montaje del aparato debe seguir las instrucciones del fabricante y debe utilizar el accesorio de montaje recomendado por el fabricante. Un aparato sobre un mueble con ruedas debe ser movido con cuidado. El pararlo de repente, la fuerza excesiva, y las superficies desniveladas puedan causar que el aparato junto al mueble con ruedas de un vuelco.

7) Ventilación – Las ranuras y aberturas en el gabinete de la unidad, en la parte posterior o inferior de la televisión se proveen para la ventilación y para evitar sobrecalentamientos. Estas aberturas no deben ser bloqueadas en una instalación fija, como un librero o estante a manos que se provea ventilación adecuada o que las instrucciones del fabricante hayan sido adheridos.

8) Fuentes de ELECTRICIDAD – esta televisión debe ser operada solo del tipo de fuentes de electricidad indicadas en la placa de especificaciones eléctricas. Si no está seguro del tipo de suministro eléctrico de su casa, consulte al distribuidor del aparato o a la compañía de electricidad local. Para las televisiones diseñadas para funcionar con baterías u otra fuente de alimentación, vea las instrucciones de operación.

9) Conexión a tierra o polarización – Esta televisión está equipada con un enchufe de línea de corriente alterno (una clavija con una pata más ancha que la otra). Esta clavija está diseñada para conectar solamente de una manera en el tomacorriente. Esta es una medida de seguridad. Si la clavija no conecta completamente en el tomacorriente, invírtala. Si aún no conecta bien, contacta un electricista para que reemplace su tomacorriente. No intente alterar la medida de seguridad de la clavija polarizada.

10) Protección del cable eléctrico – los cables eléctricos deben ser guiados de manera que no sean pisoteados o que no se coloquen artículos sobre o contra ellos, prestando particular atención a los cables y clavijas, el receptáculo o el punto donde salen del aparato.

11) Conexión a tierra de la antena del exterior – Si la antena del exterior o el sistema de cable está conectado a tierra para proveer cierta protección contra descargas de voltaje y cargas de estática, el artículo 810 del "National Electrical Code" (Código Eléctrico Nacional), ANSI / NFPA No.70 provee información con respecto a la correcta conexión a tierra del mástil y la estructura de soporte, la conexión a tierra del conductor en el alambre a la unidad de descarga de la antena, el calibre de los conductores a tierra, la ubicación de la unidad de descarga de la antena, la conexión de los electrodos de conexión a tierra, y el requerimiento para el electrodo de conexión a tierra. (Figura A)

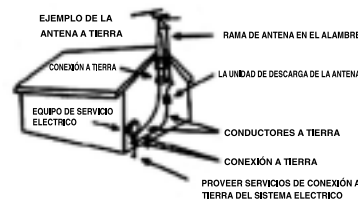

Fig. A

- 12) Precaución en caso de rayos – para una protección adicional del receptor de la televisión durante una tormenta o cuando se deja desatendido por un largo periodo de tiempo, desconéctela del tomacorriente en la pared y desconecte la antena y el sistema de cable. Esto prevendrá daños a la televisión debido a rayos y sobrecargas de los cables eléctricos.
- 13) Entrada de objetos y líquidos – Nunca introduzca objetos de ningún tipo dentro de esta televisión a través de las aberturas ya que pueden tocar puntos de voltaje peligrosos o fundir partes que puedan resultar en un incendio o un corto circuito. Evite derramar cualquier tipo de líquido sobre la televisión.
- 14) Reparaciones – No trate de reparar la televisión por su cuenta, ya que al abrir o quitar tapas puede exponerlo a un voltaje peligroso u otros peligros. Consulte a un personal de servicio calificado para reparaciones.
- 15) Daños que requieran reparaciones – Desconecte la televisión del tomacorriente en la pared y consulte a un personal de servicio calificado para reparaciones bajo las siguientes condiciones:
- Cuando el cable eléctrico está conectado.
 - Si se ha derramado un líquido, o han caído objetos dentro de la televisión.
 - Si la televisión ha sido expuesta a la lluvia o al agua.
 - Si la televisión no funciona normalmente siguiendo las instrucciones de operación. Ajuste solo los controles cubiertos por las instrucciones de operación, ya que el ajuste inadecuado de otros controles podría resultar en daños y requeriría un trabajo extensivo llevado a cabo por un electricista calificado para reparar la televisión o su operación normal.
 - Si la televisión ha sido dejada caer o dañada en alguna forma.
 - Cuando la televisión muestra cambio distinto en su funcionamiento, esto indica que necesita ser reparada.
- 16) Partes de reemplazo – Cuando se necesitan partes de reemplazo, asegúrese de que el técnico en reparaciones use partes de reemplazo especificadas por el fabricante que tengan las mismas características que la parte original. Las substituciones no autorizadas pueden resultar en incendios, descargas eléctricas, lesiones a personas y otros peligros.
- 17) Revisión de seguridad – Al término de cualquier servicios de reparación hecho a esta televisión, pídale al técnico que realice revisiones de seguridad de rutina que determinan que la televisión está en condiciones de operar adecuadamente.
- 18) Calor – Esta televisión debe ser colocada alejada de fuentes de calor tales como radiadores, conductos de aire, estufas, u otros productos(incluyendo amplificadores) que producen calor.
- 19) Modificaciones – Los cambios o modificaciones no indica que la aprobación sobre uso autorizado de operación de este aparato por la Comisión Federal De Comunicación esté nula.
- 20) Use solamente un trapo húmedo para limpiar la televisión.
- 21) No obstruya cualquier ventilador, y instala la televisión según las instrucciones de fabricante
- 22) No instale la televisión cerca de fuente de calor como radiadores, calentador, estufas, u otros productos(incluyendo amplificadores) que producen calor.
- 23) Asegura la función de seguridad de enchufe a tierra o de polarización. El enchufe de polarización está equipado con dos patas, una pata más ancha que la otra. El enchufe a tierra está equipado con dos patas y una placa a tierra. La pata ancha y la placa a tierra es usadas para garantizar su seguridad. Si el enchufe provisto no conecta completamente en su tomacorriente, debe consultar a un electricista para que reemplace su tomacorriente.
- 24) Los cables de fuente eléctrico no sean pisoteados, particularmente las clavijas, el receptáculo o el punto de aparato donde estos salen no sean apretados.
- 25) Sólomente usa piezas exteriores o accesorios recomendadas por el fabricante.
- 26) Consulte a un personal de servicio calificado para cualquier reparación. La reparación es necesaria en cualquier daño, como el daño del cable eléctrico o enchufe, algunos líquidos o objetos sean caídos dentro del aparato, el aparato esté expuesto a lluvia o a humedad, el aparato no pueda operarse normalmente o sea caído.

Para Referencia Futura, Por Favor

GUARDE ESTAS INSTRUCCIONES

Gracias por utilizar nuestro producto Haier. Este manual fácil de usar lo guiará para que pueda obtener el mejor uso de televisión. Recuerde tomar nota del modelo y número de serie. Ambos se encuentran impresos en una etiqueta en la parte posterior del televisión.

Número de Modelo

Número de Serie

Fecha de Compra

Engrape su factura junto al manual. La necesitará para obtener el servicio de garantía.

Funciones del Control Remoto

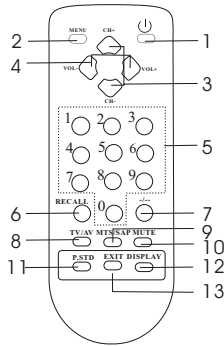

1. (): Fuentes Encendidos/Apagados
2. MENU: Acceso/Salir Menú Principal
3. CH+/-: Seleccionar el canal anterior o el canal siguiente
4. VOL+/-: Aumentar o disminuir sonido
5. Botón de número de canal: la selección directa del canal(TV canal 02-69, CATV canal 01-125)
6. RECALL: Retorna al canal anterior
7. 0-- Selector digital
8. TV/AV: Selecciones de TV/AV
9. MTS/SAP Selecciones de MTS/SAP
10. MUTE: Presione este botón para activar/desactivar la Función de mudo
11. P.STD: Botón selector de preferencias de imagen
12. DISPLAY: muestra el canal recibido.
13. EXIT Abandonar visualización de pantalla

Panel Frente del televisor

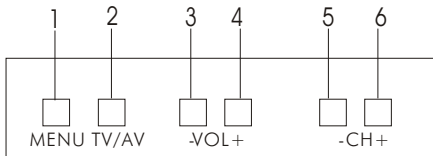
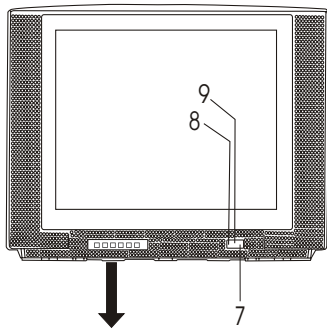

1. Menu: Acceso/Salir el menú principal
2. TV/AV: TV/AV
3. VOL-: Disminuir el sonido
4. VOL+: Aumentar el sonido
5. CH-: Seleccionar el canal anterior
6. CH+: Seleccionar el canal siguiente
7. Encendido: Encendido/Apagado
8. Indicador de encendido
9. Ventanas de información con Sensor

Entrada lateral de AV

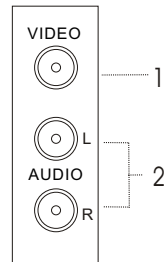

1. VIDEO: Entrada de VIDEO
2. AUDIO(L/R): Entrada de AUDIO

Panel trasero del televisor

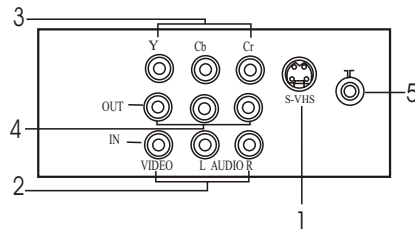

1. Entrada de S-VIDEO
2. Entrada de AUDIO/VIDEO
3. Entrada de video por componentes (DVD)
4. Salida de AUDIO/VIDEO
5. Entrada de ANTENA

Información para el usuario: este televisor está equipado con un decodificador de subtítulos y con una tecnología de bloqueo parental, de acuerdo con los requerimientos de la FCC.

Funciones de menú

Ajuste de video:

Si pulse una vez el botón de MENU, aparecerá el menú de ajuste de imagen en la pantalla.

En la pantalla de su televisor se visualizará lo siguiente:

Siga el procedimiento de abajo para ajustar la calidad de la imagen según sus preferencias.

1. Pulse el botón CH (+) y el CH (-) para ir arriba y abajo por el menú.
2. Pulse el botón VOL (+) y el VOL (-) para subir y bajar el nivel de cada ítem según su preferencia.

Ajuste de la calidad de imagen:



Imagen	
Contraste	70
Brillo	32
Color	50
Nitidez	40
Tinte	0
Color Temp	Cool

Para ajustar la calidad de imagen preestablecido en la fabricación, lea lo siguiente:

Imagen: Al subir el nivel, ajustará las áreas blancas de la imagen, y al bajar el nivel, ajustará las áreas negras de la imagen.

Brillo: Al subir el nivel, se agregará más luminosidad a las partes oscuras de la imagen, y al bajar el nivel, agregará más oscuridad a las partes luminosas de la imagen.

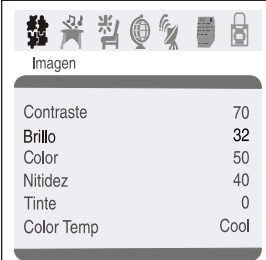
Color: Al subir el nivel, ajustará el nivel bajo y el alto de la imagen.

Nitidez: Al subir el nivel, las imágenes aparecerán más nítidas y claras, y al bajar el nivel, las imágenes aparecerán más suaves.

Color Temp: Pulse los botones VOL (+/-) para seleccionar entre las tres opciones A) Neutral, B) Cálido, C) Frío.

Tinte: Puede ajustar el tinte de la imagen en el menú de ajuste de imagen. Al subir el nivel, dará el tinte rojo al color de la piel, y al bajar, dará el tinte verde al color de la piel.

Ajuste de audio:

Pulse el botón de Menú, y luego pulse los botones VOL (-/+), aparecerá el ajuste de audio en la pantalla.

Usted puede ver el siguiente menú en la pantalla del televisor:

Siga el procedimiento abajo para ajustar la calidad del sonido:

1. Pulse el botón CH (+) y el CH (-) para ir arriba y abajo por el menú.
2. Pulse el botón VOL (+) y el VOL (-) para subir y bajar los niveles de cada ítem según su preferencia.



Audio	
Volumen	50
Graves	50
Agudos	50
Balance	0
Surround	Sí

Ajuste de hora:

Pulse el botón de Menú, y luego pulse los botones VOL (-/+), saldrá el ajuste de Tiempo (hora) en la pantalla. Usted puede ver el siguiente menú en la pantalla del televisor:

Siga el procedimiento abajo para seleccionar una de las opciones arriba mencionadas:

1. Pulse el botón CH (+) y el CH (-) para ir arriba y abajo por el menú.
2. Pulse el botón VOL (+) y el VOL (-) para seleccionar su preferencia.



Tiempo	
Reloj	17:18
Encender	18:00
On prog	1
Apagar	---
Sleep	0
Remind time	---
Progr recor	1

Reloj: Pulse los botones CH (+/-) para ir al Reloj, luego pulse los botones VOL (-/+) para ajustar la hora, y después, pulse los botones CH (+/-) para pasar al modo de minuto y lo ajusta con los botones VOL (-/+).

Encender: Pulse los botones CH (+/-) para ir al Reloj, luego pulse los botones VOL (-/+) para ajustar la hora, y después, pulse los botones CH (+/-) para pasar al modo de minuto y lo ajusta con los botones VOL (-/+).

On Prog (selec. Canal): Esta función sirve para sintonizar de manera automática su canal favorito a la hora programada. Pulse el botón VOL (+) y VOL (-) para seleccionar el canal.

Apagar: Pulse los botones CH (+/-) para ir al Reloj, luego pulse los botones VOL (-/+) para ajustar la hora, y después, pulse los botones CH (+/-) para pasar al modo de minuto y lo ajusta con los botones VOL (-/+).

Sleep (hora para dormir): Esta función le permite apagar el televisor a los minutos preajustados (180, 170, 160,, 10 y 0).

Remind time (Hora recodatoria) : Pulse los botones CH (+/-) para ir al Reloj, luego pulse los botones VOL (-/+) para ajustar la hora, y después, pulse los botones CH (+/-) para pasar al modo de minuto y lo ajusta con los botones VOL (-/+).

Progr Recor (canal favorito): Esta función le permite guardar su canal favorito. Una vez que ha guardado el número del canal, cuando llegue la hora programada, el televisor le pasará automáticamente al canal seleccionado. Esto funciona por medio de la función de Intercambio. Pulse los botones VOL (+) or VOL (-) para seleccionar el canal.

Reglaje de Funciones:

Pulse primero el botón de Menú, y luego los botones (VOL-/+), saldrá el menú de Reglaje de Funciones. Puede ver el siguiente menú en la pantalla:

Siga el procedimiento abajo para seleccionar una de las opciones mencionadas anteriormente:

1. Pulse el botón CH (+) y el CH (-) para ir arriba y abajo por el menú.
2. Pulse el botón VOL (+) y el VOL (-) para subir y bajar los niveles de cada ítem según su preferencia.

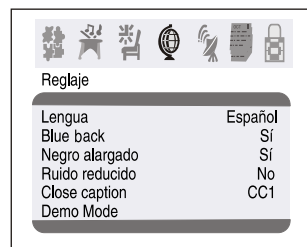

Reglaje	
Lengua	Español
Blue back	Sí
Negro alargado	Sí
Ruido reducido	No
Close caption	CC1
Demo Mode	

Lengua: Utilice los botones VOL (+/-) para seleccionar el OSD en inglés, francés o español.

Blue Back: Pulse los botones VOL (+/-) para seleccionar entre Blue Back Sí o Blue Back No. Cuando se activa la función de Blue Back Sí, la frase "NO SENAL" visualizará moviéndose en la pantalla en caso de que no haya señal de entrada en el televisor.

Negro Alargado: Pulse los botones VOL (+/-) para activar o desactivar la función de Negro Alargado. Cuando la función de Negro Alargado está activada, el grado de contraste en la pantalla aumentará automáticamente.

Ruido Reducido: Pulse los botones VOL (+/-) para activar o desactivar la función de Ruido Reducido. Ruido Reducido se refiere a Reducción de Ruidos en el Video, un dispositivo incorporado que reduce la interferencia de ruido en el video para asegurar al telespectador una imagen clara.

Close Caption (subtítulos): Pulse los botones VOL (+/-) para seleccionar la opción de Close Caption. Close Caption sirve para aquellas personas que tienen dificultades en la audición y para que los niños aprendan a leer. Cuando se selecciona esta función, un decodificador incorporado visualiza en la pantalla el diálogo en forma de texto.

No: Cuando se visualiza la palabra "No" en el televisor, significa que Close Caption está desactivada.

CC1: Cuando se muestra la palabra "CC1" en el televisor, significa que Close Caption está activada.

CC2 a CC4: Para otros modos de video relacionados con la información emitida.

T1: Para la guía de programación y otra información proporcionadas por las emisoras.
(Esto le quita una gran ración de imagen a la pantalla.)

T2 a T4: Para otros modos de información proporcionada por las emisoras.
(Esto le quita una gran ración de imagen a la pantalla.)

Nota: Seleccione CC1 para una traducción completa del idioma de origen tal como el inglés en su zona. Seleccione CC2 para una traducción completa del idioma secundario tal como el español u otro idioma que se emita en su zona.

Demo Mode: Este modo le exhibe las funciones principales del televisor.

Ajuste de Canal:

Pulse el botón de Menú, y luego pulse los botones VOL (+/-), aparecerá el ajuste de Canal en la pantalla. Usted puede ver lo siguiente en la pantalla del televisor:

Siga el procedimiento abajo para seleccionar las opciones arriba mencionadas:

1. Pulse el botón CH (+) y el CH (-) para ir arriba y abajo por el menú.
2. Pulse el botón VOL (+) o el VOL (-) para seleccionar su preferencia.

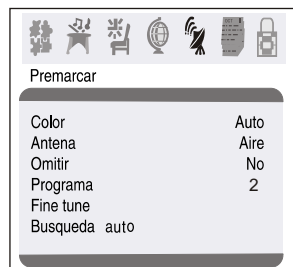

Sistema de canales: Pulse los botones VOL (+/-) para seleccionar un sistema de canales adecuado.

Antena: Pulse el botón VOL (+) o el VOL (-) para seleccionar TV o CATV.

Canales captados por antena:

Tipo de antena	Rango de canales
VHF	2-13
UHF	14-69
CATV	1-125

Skip (salto): Pulse el botón VOL (+) o el VOL (-) para agregar o quitar canales de la memoria guardada.
 Current Ch (Canal presente): Pulse el botón VOL (+) para subir y el VOL (-) para bajar los canales a fin configurar la posición de canales. Se visualizará el número del canal presente en la pantalla.

FINE TUNE (Regulación fina): En caso de que la imagen y/o el sonido están mal, intente mejorarlos con la función de FINE TUNE (Regulación fina).

No utilice esta función a no ser que la recepción está mala. Pulse los botones de VOL (+/-) para activar la función de Fine Tune.

Búsqueda Auto: Pulse el botón de VOL (+) o el VOL (-) para programar automáticamente los canales. Esta búsqueda automática agrega a su memoria sólo los canales activos en su zona y elimina los canales vacíos y los que tienen una señal débil.

Nota: Con la función de búsqueda automática se buscarán los canales en la entrada de antena seleccionada. Si el televisor está conectado por cable, seleccione por favor el Cable debajo de la Antena.

Calendario:

Su televisor viene diseñado con un calendario. Pulse primero el botón de Menú, y luego los botones (VOL-/+), saldrá el menú de Calendario. Puede ver el menú siguiente en la pantalla del televisor:

Siga el procedimiento abajo para ajustar el calendario:

1. Pulse los botones CH (+/-) para seleccionar el ítem de año, mes o día.
2. Pulse los botones VOL (+/-) para cambiar la configuración del calendario (1901.1-2099.12).
3. Pulse el botón EXIT (salir) para salir del modo de calendario.



Ajuste de V-CHIP:

Pulse el botón de Menú en el mando a distancia para entrar en el menú de Password (contraseña), e introduzca la contraseña (0000). Ajuste de Parental Lock (Bloqueo paternal) se visualizará en la pantalla. Vea el siguiente menú en la pantalla:

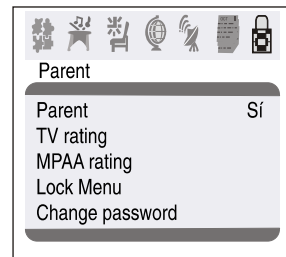

Esta función le permite bloquear ciertos canales de acuerdo con los requerimientos V-CHIP establecidos por la FCC.

Para ajustar la función V-CHIP:

Seleccione la opción de TV Rating (clasificación de TV). Podrá ver el menú de TV Rating en la pantalla del televisor:

1. Pulse los botones CH (+/-) para ir arriba y abajo por el menú.
2. Pulse los botones VOL (+/-) para entrar en el menú de TV Rating (clasificación de TV) y Movie Rating (clasificación de Cine).
3. Pulse el botón de Menú para activar y desactivar Parent lock (Bloqueo paternal).

Cuando selecciona usted TV Rating (clasificación de TV), podrá ver la siguiente tabla de clasificación en la pantalla del televisor:

Rating	FV	D	L	S	V
TV-Y > U					
TV-Y7	U	U			
TV-G	U				
TV-PG	U	U	U	U	U
TV-14	U	U	U	U	U
TV-MA	U	U	U	U	U

Cuando usted selecciona Movie Rating (clasificación de Cine), podrá ver la siguiente tabla de clasificación en la pantalla del televisor:

G	U
PG	U
PG-13	U
R	U
NC-17	U
X	U

- Parental Lock "NO" significa que esta función está desactivada. Si Parental Lock está en el modo de "NO", la función de V-CHIP no estará activada para recibir la señal de V-CHIP.
- Parental Lock "SÍ" significa que esta función está activada. Si Parental Lock está en el modo de "SÍ", la función de V-CHIP estará activada para recibir la señal de V-CHIP.

Contraseña

La "Contraseña predeterminada" establecida por el fabricante es "0000". Si quiere cambiarla por su propia contraseña, simplemente seleccione cuatro dígitos que son fáciles de memorizar. Una vez establecida la contraseña para un canal determinado, este canal quedará bloqueado. Sólo podrá acceder a dicho canal con contraseña.

Menú de LOCK (Bloqueo)

AV LOCK (Bloqueo de AV): Cuando esto está activado, no puede utilizar el modo AV.

PROGRAM LOCK (Bloqueo de programa): Cuando esto está activado, el canal presente quedará bloqueado, así que no puede ver los programas de este canal.

Tecnología V-Chip:

La "Tecnología V-Chip" le permite ver las películas y los programas de TV canadienses y estadounidenses, y bloquear ciertos tipos de programas y películas.

Para entender claramente los códigos de clasificación de programas de TV, lea la siguiente lista:

Clasificación de programas de TV de EE.UU.

NR: No clasificado- Esto significa que los programas no están clasificados o no aplicables a la clasificación.

TV-Y: Para todos los niños- Este tipo de programas clasificados está diseñado para los espectadores muy jóvenes, incluso los niños de edad 2-6.

TV-Y7: Orientado hacia los adolescentes- Este tipo de programas clasificados incluye posiblemente contenidos de violencia cómica suave, que puede asustar a los niños menores de 7 años de edad.

TV-G: Espectadores Generales- Este tipo de programas clasificados contiene poco o nada de violencia, nada de lenguaje fuerte, y poco o nada de diálogos y situaciones relacionados con el sexo.

TV-PG: Orientación de los padres- Este tipo de programas clasificados puede contener violencias limitadas, algunos diálogos y situaciones de temas sexuales sugestivos y lenguaje raro.

TV-14: Fuerte rechazo por los padres- Este tipo de programas clasificados puede contener contenidos sexuales, lenguaje fuerte y violencias intensas.

TV-MA: Sólo los espectadores maduros- Este tipo de programas clasificados puede contener violencias sexuales, explícitos contenidos sexuales y diálogos profanos.

FV: Este tipo de programas clasificados contiene fantasía y violencias cómicas.

Violencia: Este tipo de programas clasificados contiene violencia.

S: Este tipo de programas clasificados contiene contenidos sexuales.

L: Este tipo de programas clasificados contiene un lenguaje ofensivo.

D: Este tipo de programas clasificados contiene diálogos de contenido sexual.

Para entender claramente los códigos de clasificación de películas, lea la siguiente lista:

Clasificaciones de película de EE.UU.

NR: Esto significa que la película aún no está clasificada. Está en espera de la aprobación de clasificación del gobierno.

G: Espectadores Generales- Este tipo de clasificación de película permite el acceso a espectadores de cualquier edad.

PG-13: Fuerte rechazo por los padres - Este tipo de clasificación de película significa que algunos contenidos pueden ser impropios para niños menores de 13 años.

R: Limitado- Este tipo de clasificación de película requiere la compañía de los padres o tutores para los niños menores de 17 años.

NC-17: Este tipo de películas clasificadas no admite a niños de 17 años o de menores aún.

X: Este tipo de clasificación de película es solamente para los adultos.

Para entender claramente los códigos de clasificación de programas de Canadá, lea la siguiente lista:

Tabla de Clasificación Inglés Canadiense

E: Exento- Este tipo de programas clasificados contiene noticias, deportes, documentales, entrevistas, videos musicales, y variedad de otros programas.

C: Este tipo de programas clasificados es para los niños menores de 8 años. No contiene lenguaje ofensivo, desnudez o contenido sexual.

C8+: Este tipo de programas clasificados se considera generalmente aceptable para los niños de o mayores de 8 años. No contiene profanidad, desnudez o contenido sexual.

G: Este tipo de programas clasificados se considera generalmente adecuado para todos los espectadores.

PG: Orientación de los padres- En este tipo de programas clasificados algunos contenidos puedan ser inadecuados para los niños.

14+: En este tipo de programas clasificados algunos contenidos puedan ser inadecuados para los niños menores de 14 años. Los padres deben tener la precaución para que sus niños preadolescentes o aún menores vean los programas clasificados de 14+.

36 18: Sólo adultos- Este tipo de programas clasificados es sólo para los espectadores adultos.

GUIA DE SOLUCION DE PROBLEMAS

Algunas veces la verificación de posibilidades aparentes y muchas veces ignoradas pueden fácilmente resolver un problema de funcionamiento. Antes de buscar reparación considere estas posibilidades. Esto podría ahorrarle tiempo y dinero, evitando llamadas innecesarias para obtener servicio de reparación.

LISTA DE VERIFICACION DEL SERVICIO RAPIDO

POSIBLE REMEDIO	PROBLEMA	CONTROL REMOTO NO FUNCIONA	HAY UNA BARRA EN LA PANTALLA	IMAGEN ESTA DEFORMADA	IMAGEN RUEDA VERTICALMENTE	NO HAY COLOR	IMAGEN DEBIL	LINEAS O RAYAS EN LA IMAGEN	IMAGEN DE FANTASMA	IMAGEN BORROSA	SONIDO O IMAGEN ES POBRE	NO HAY IMAGEN O SONIDO
PRUEBE UN NUEVO CANAL, SI TODO ESTA BIEN, PUEDE QUE HAYA UN PROBLEMA CON LA ESTACION DE TV		X	X	X	X	X	X	X	X	X	X	X
ESTA CONECTADA LA TV AL TOMACORRIENTE?												X
ESTA ENCENDIDO EL BOTON DE LA TV?												X
ESTA LA ANTENA CONECTADA A LA TERMINAL EN LA PARTE POSTERIOR DE LA UNIDAD?		X	X	X	X	X	X	X	X	X	X	X
SI ESTA USANDO UNA ANTENA EXTERIOR, REVISE QUE EL CABLE NO ESTE ROTO.		X		X	X	X	X	X	X	X	X	X
REVISE SI HAY INTERFERENCIA LOCAL					X							X
AJUSTE EL CONTROL DEL COLOR						X						
AJUSTE EL CONTROL DE CONTRASTE Y BRILLO							X			X		
REVISE LAS BATERIAS EN EL CONTROL REMOTO	X											

INFORMACION DE LA GARANTIA

Este producto de marco Haier, cuando se envíe en su recipiente original, estará libre de defectos en su material y mano de obra está de acuerdo que a su opción, ya sea reparará el defecto o reemplazará el producto defectuoso con un equivalente nuevo o remanufacturado sin costo para el comprador, por partes o mano de obra por los periodos de tiempo establecidos mas adelante.

Esta garantía no aplica a la apariencia o al exterior del producto el cual haya sido dañado o desfigurado, alterado o modificado en su diseño o construcción. Esta garantía no aplica a los siguientes puntos de exclusión mencionados más abajo:

La garantía comienza en la fecha de compra del artículo, y la factura original de compra debe presentarse al centro de servicio autorizado para poder efectuar cualquier reparación que esté bajo garantía.

La garantía limitada aquí descrito es en adición o cualquier otras garantías implícitas que puedan ser concedidas al comprador por la ley. **TODAS LAS GARANTIAS IMPLICITAS INCLUYENDO LAS GARANTIAS DE MERCADEO Y ADAPTACION PARA UN PROPOSITO PARTICULAR, ESTAN LIMITADAS AL PERIODO(S) A PARTIR DE LA FECHA DE COMPRA ESTABLECIDOS MAS ADELANTE.** Algunos estados no permiten limitaciones con respecto a la duración de una garantía implícita, así que las limitaciones antes mencionadas pueden no ser aplicables en su caso.

Por el personal de ventas o el vendedor o cualquier otra persona están autorizados para hacer cualquier garantía que no sean aquellas aquí descritas, o de extender el tiempo de duración de cualquier garantía más allá del periodo de tiempo aquí descrita por parte de Haier.

Las garantías aquí descritas, deberán ser el única y exclusiva garantía otorgada por Haier y deberá ser el único y exclusivo remedio disponible para el comprador. La corrección de defectos de la manera y por el periodo de tiempo aquí descrito, deberá de constituir en el completo cumplimiento de todas las habilidades y responsabilidad de Haier hacia el comprador con respecto al producto, y deberá de constituir la completa satisfacción de todas las quejas, ya sean basadas en contrato, negligencia, estricta dualidad o no. Bajo ninguna circunstancia Haier será responsable de cualquier manera por cualesquier daños o defectos en el producto los

cuales fueron causados por reparación o intentos de reparación realizados por cualquier persona que no sea de un centro de servicio autorizado o concesionario, tampoco Haier deberá ser responsable de ninguna manera por daños incidentales, consecuentes economicos a la propiedad. Algunos estados no permiten la exclusión de daños incidentales o consecuentes, así que la exclusión antes mencionada puede no ser aplicable en su caso.

ESTA GARANTIA LE DA DERECHOS LEGALES ESPECIFICOS. PUEDE QUE USTED TAMBIEM TENGA OTROS DERECHOS, LOS CUALES VARIAN DE ESTADO A ESTADO.

Periodo de Garantía para este producto: 90 días para el mano de obra, un año para partes, dos años para tubo de imagen.

Puntos adicionales excluidos de la cobertura de la garantía: Baterías no recargable.

Dónde puede obtener servicio: Para saber la localización del centro de servicio autorizado de Haier más cercano o para obtener folletos, accesorios, artículos o atención al cliente, por favor llame al 1-877-337-3639.

Que puede hacer para obtener servicio: Envíe o lleve su producto a un distribuidor o centro de servicio autorizado. Cerciórese de tener la prueba de compra. Si usted envía el producto asegúrese que esté cuidadosamente empaquetada

**ESPECIFICACIONES HTX25S31/HTX29S31S/HTF34S31
ESPECIFICACIONES GENERALES**

Sistema de televisión: NTSC-M TV Estándar

Sistema de AV: ENTRADA AV (NTSC-M)

Decodificación de Rótulo codificado

Microficha-V

Cobertura de canales:

VHF: 2-13 UHF: 14-69 Televisión por Cable(CATV) 1-125

Sistema de sintonía: Sistema de sintonía de frecuencia sintetizada de 181 canales.

Acceso a canales: Teclado de acceso directo

Explorador programable y de botones arriba/abajo

Terminales de Antena: VHF/UHF/CATV 75Ω no balanceada (tipo F)

ESPECIFICACIONES ELECTRONICAS

Salida de Audio: 5W+5W

OTRAS ESPECIFICACIONES

Control remoto: Sistema de luz infrarroja de codificación digital

Requerimientos de corriente: 110/220V, 50/60Hz

Tubo de imagen: 25"/29"/34"

Dimendiones: 688X480X526(mm) (HTX25S31)
780X525X580(mm) (HTX29S31S)
895X565X670(mm) (HTX34S31)

Peso neto: 28 kg(HTX25S31)
41kg (HTX29S31S)
55kg(HTF34S31)

Accesorios: Unidad de Control remoto con dos baterías de tipo AA

Manual del usuario

02
0090507889